

R2 新人戦東部男子シングルス ベスト64

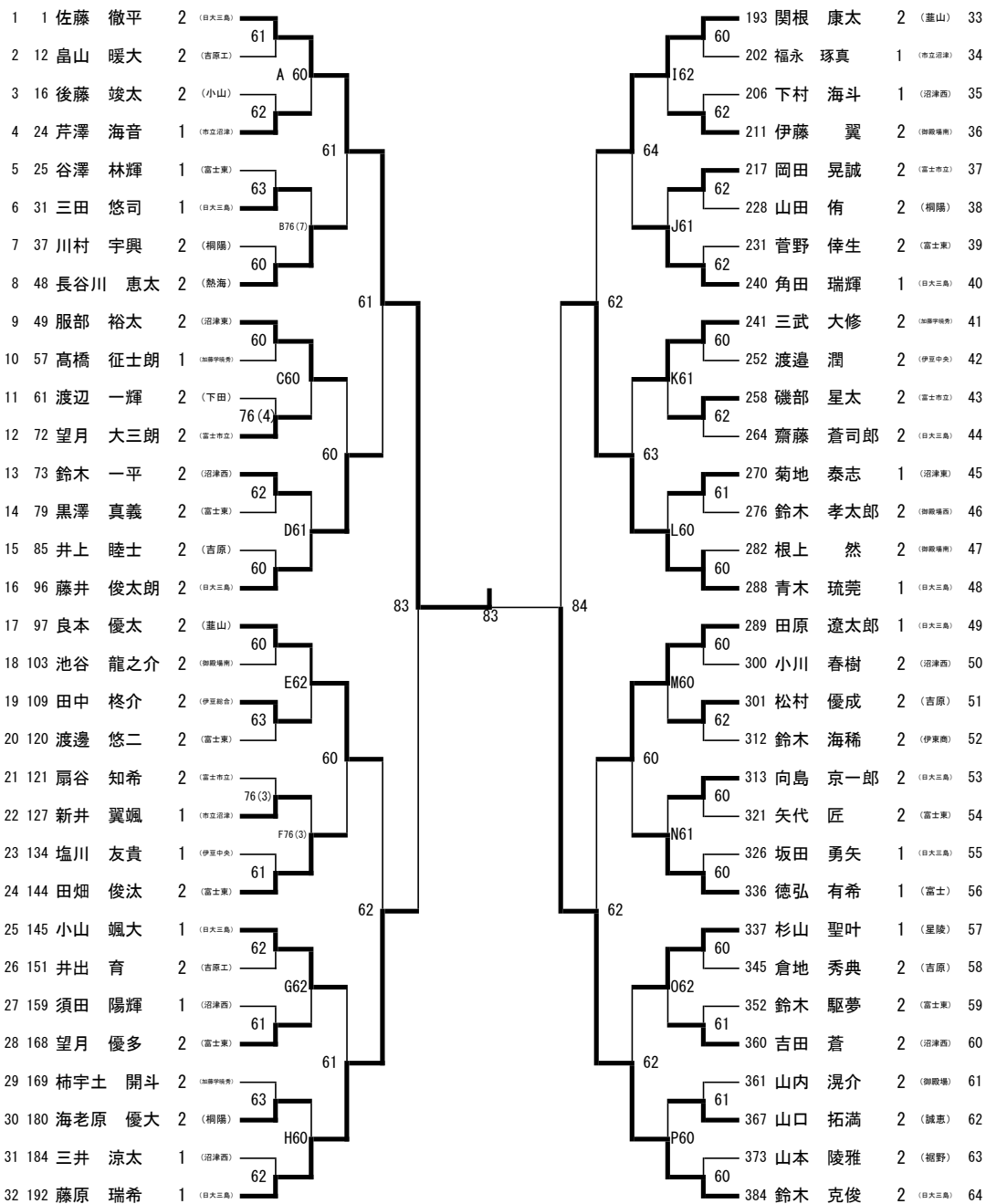

順位		
1位	佐藤 徹平	2 (日大三角)
2位	鈴木 克俊	2 (日大三角)
3位	藤原 瑞希	1 (日大三角)
4位	青木 琉莞	1 (日大三角)
5位	田原 遼太郎	1 (日大三角)
6位	良本 優太	2 (葦山)
7位	関根 康太	2 (葦山)
8位	藤井 俊太郎	2 (日大三角)
9位	服部 裕太	2 (沼津東)
10位	徳弘 有希	1 (富士)
11位	小山 颯大	1 (日大三角)
12位	角田 瑞輝	1 (日大三角)
13位	杉山 聖叶	1 (星陵)
14位	田畑 俊汰	2 (富士東)
15位	長谷川 恵太	2 (熱海)
16位	三武 大修	2 (加藤学院秀)
17位	吉田 蒼	2 (沼津西)
18位	望月 優多	2 (富士東)
19位	芹澤 海音	1 (市立沼津)
20位	菊地 泰志	1 (沼津東)
21位	田中 柇介	2 (伊豆総合)
22位	向島 京一郎	2 (日大三角)
23位	伊藤 翼	2 (御殿場南)
24位	鈴木 一平	2 (沼津西)
25位	新井 翼颯	1 (市立沼津)
26位	岡田 晃誠	2 (富士市立)
27位	三田 悠司	1 (日大三角)
28位	松村 優成	2 (吉原)
29位	望月 大三朗	2 (富士市立)
30位	磯部 星太	2 (富士市立)
31位	海老原 優大	2 (桐陽)
32位	山口 拓満	2 (誠恵)

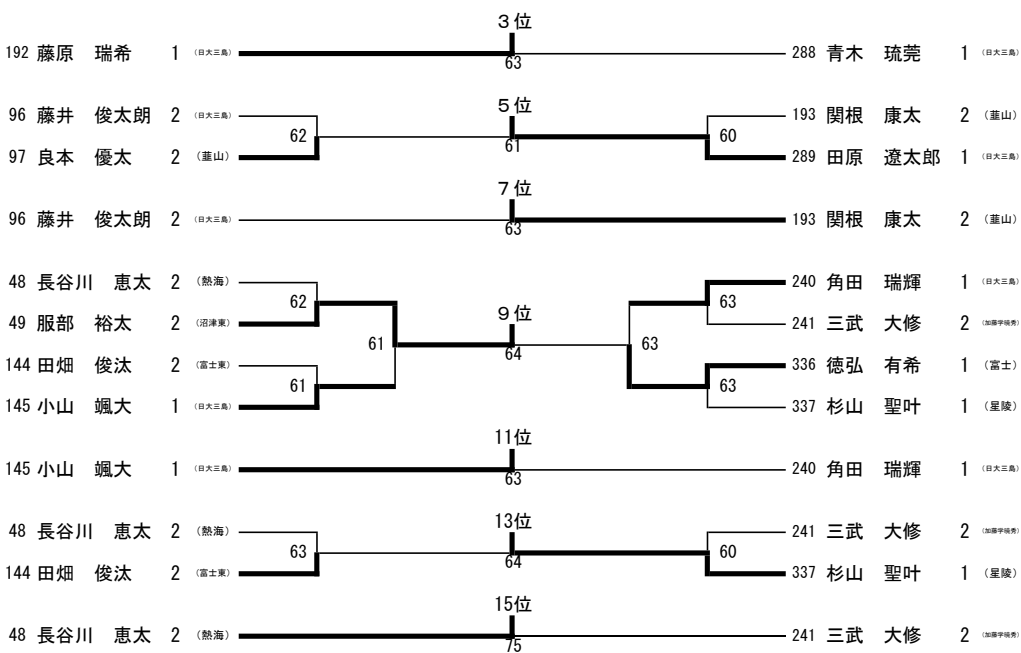

R2 新人戦東部男子シングルス 下位順位戦

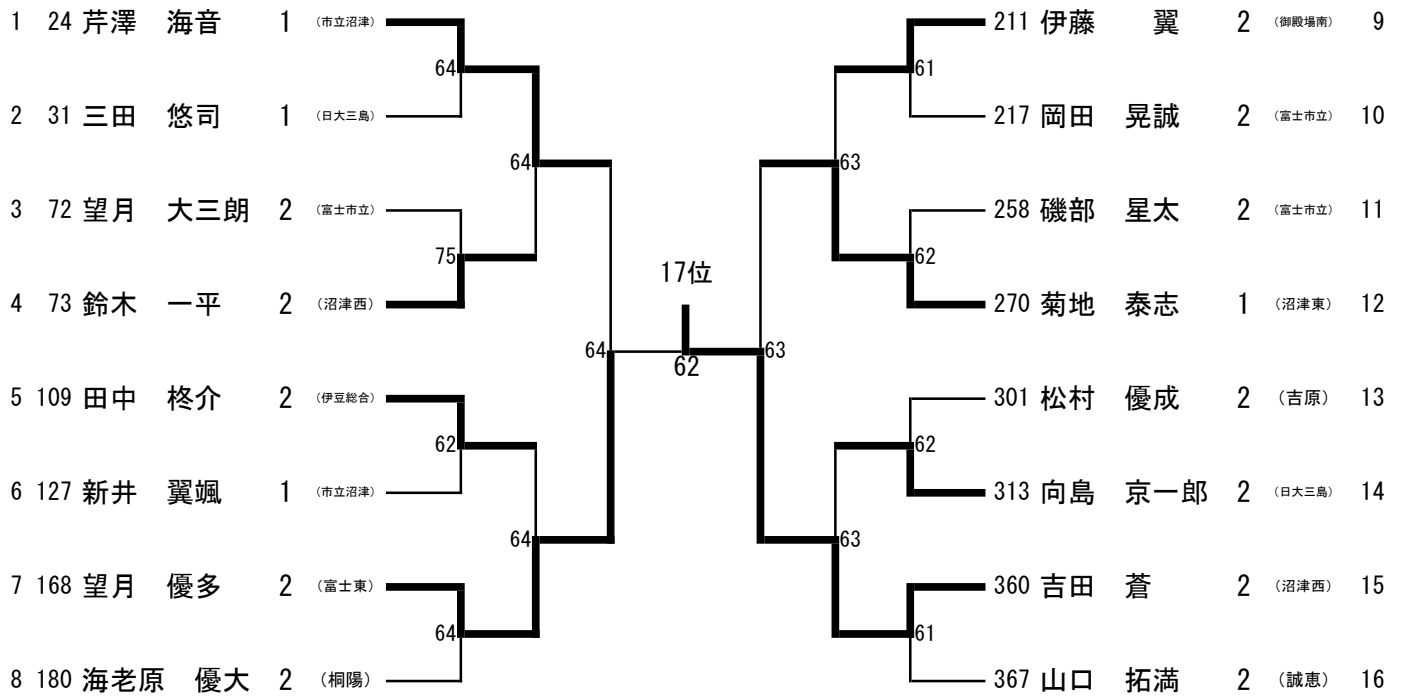

19位



21位

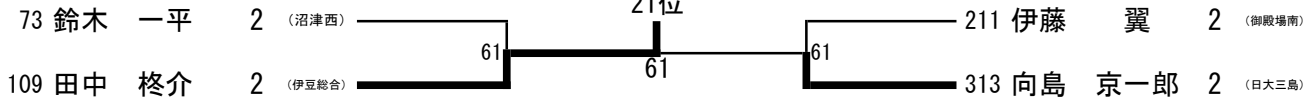

23位

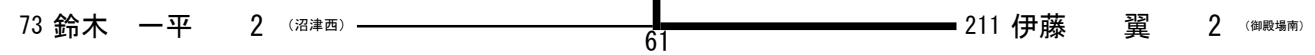

25位

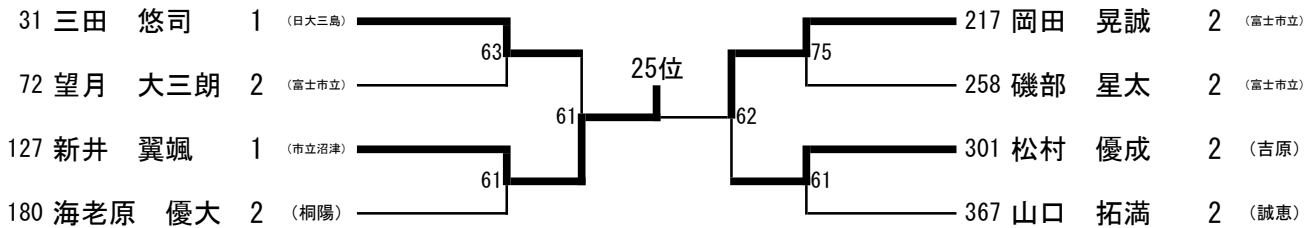

27位



29位

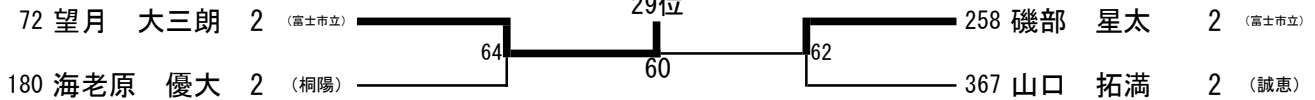

31位

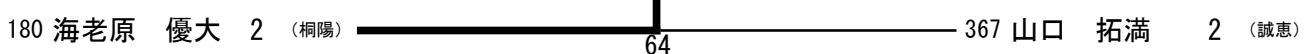

令和2年度 静岡県高等学校新人体育大会中部地区大会 男子シングルス ベスト64以上

参加326人

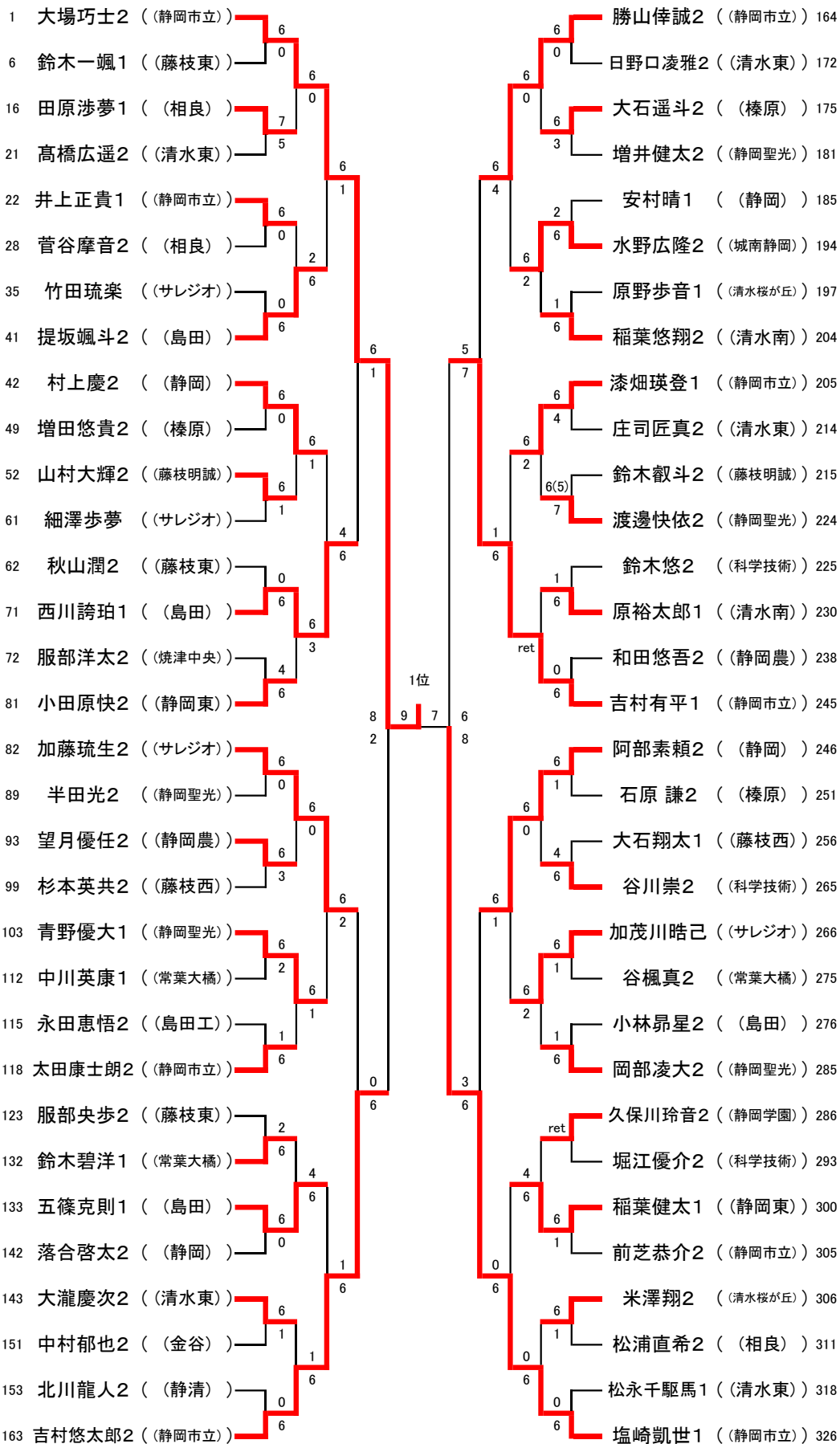

順位		
1位	大場巧士2	(静岡市立)
2位	塩崎凱世1	(静岡市立)
3位	吉村悠太郎2	(静岡市立)
4位	吉村有平1	(静岡市立)
5位	勝山倅誠2	(静岡市立)
6位	加藤琉生2	(サレジオ)
7位	阿部素頼2	(静岡)
8位	西川誇珀1	(島田)
9位	青野優大1	(静岡聖光)
10位	稲葉健太1	(静岡東)
11位	村上慶2	(静岡)
12位	水野広隆2	(城南静岡)
13位	五篠克則1	(島田)
14位	加茂川皓己	(サレジオ)
15位	漆畑瑛登1	(静岡市立)
16位	提坂颯斗2	(島田)
17位	井上正貴1	(静岡市立)
18位	原裕太郎1	(清水南)
19位	鈴木碧洋1	(常葉大橋)
20位	米澤翔2	清水桜が丘
21位	小田原快2	(静岡東)
22位	谷川崇2	(科学技術)
23位	太田康士朗2	(静岡市立)
24位	大石遥斗2	(榛原)
25位	田原渉夢1	(相良)
	山村大輝2	(藤枝明誠)
	望月優任2	(静岡農)
	大瀧慶次2	(清水東)
	稲葉悠翔2	(清水南)
	渡邊快依2	(静岡聖光)
	岡部凌大2	(静岡聖光)
久保川玲音2	(静岡学園)	

163 吉村悠太郎2 (静岡市立) 7 6(2) 3位 吉村有平1 (静岡市立) 245

71 西川誇珀1 (島田) 1 5 7 6 勝山倅誠2 (静岡市立) 164
82 加藤琉生2 (サレジオ) 6 3 阿部素頼2 (静岡) 246

71 西川誇珀1 (島田) 3 6 7位 阿部素頼2 (静岡) 246

41 提坂颯斗2 (島田) 4 6 6 水野広隆2 (城南静岡) 194
42 村上慶2 (静岡) 4 6 9位 4 4 3 漆畑瑛登1 (静岡市立) 205
103 青野優大1 (静岡聖光) 6 6 加茂川皓己 (サレジオ) 266
133 五篠克則1 (島田) 1 6 稲葉健太1 (静岡東) 300

42 村上慶2 (静岡) 6 0 11位 水野広隆2 (城南静岡) 194

41 提坂颯斗2 (島田) ret 6 3 13位 漆畑瑛登1 (静岡市立) 205
133 五篠克則1 (島田) 6 加茂川皓己 (サレジオ) 266

41 提坂颯斗2 (島田) ret 15位 漆畑瑛登1 (静岡市立) 205

16 田原渉夢1 (相良) 0 6 6 大石遥斗2 (榛原) 175
22 井上正貴1 (静岡市立) 6 6 0 稲葉悠翔2 (清水南) 204
52 山村大輝2 (藤枝明誠) 2 4 6 渡邊快依2 (静岡聖光) 224
81 小田原快2 (静岡東) 6 7 6 2 6 17位 原裕太郎1 (清水南) 230
93 望月優任2 (静岡農) 1 6 5 3 6 谷川崇2 (科学技術) 265
118 太田康士朗2 (静岡市立) 4 6 2 1 岡部凌大2 (静岡聖光) 285
132 鈴木碧洋1 (常葉大橋) 6 6 6(6) 久保川玲音2 (静岡学園) 286
143 大瀧慶次2 (清水東) 1 7 米澤翔2 (清水桜が丘) 306

132 鈴木碧洋1 (常葉大橋) 6 1 19位 米澤翔2 (清水桜が丘) 306

81 小田原快2 (静岡東) 6 6 2 21位 大石遥斗2 (榛原) 175
118 太田康士朗2 (静岡市立) 0 6 4 6 谷川崇2 (科学技術) 265

118 太田康士朗2 (静岡市立) 6 3 23位 大石遥斗2 (榛原) 175

男子シングルス

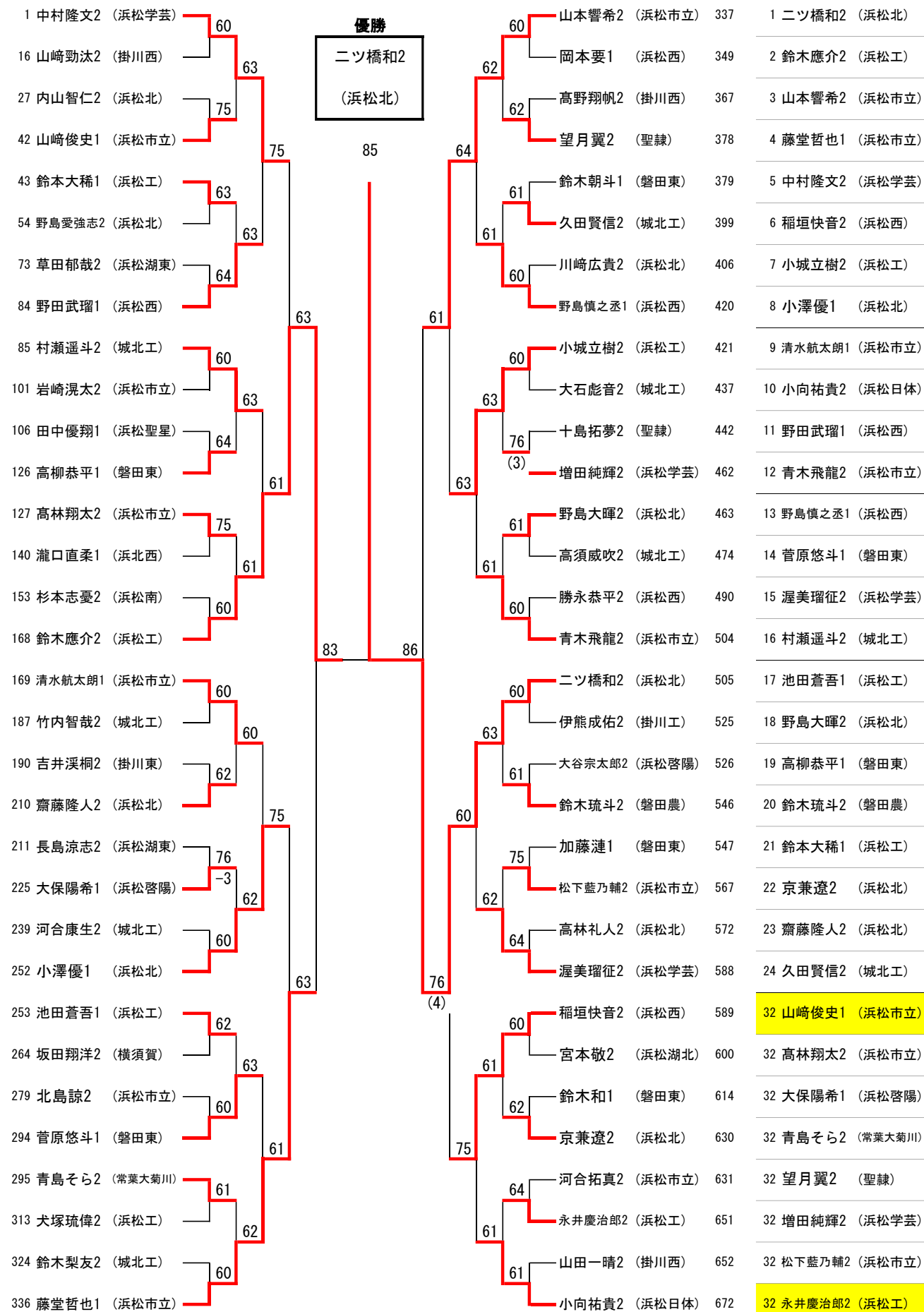

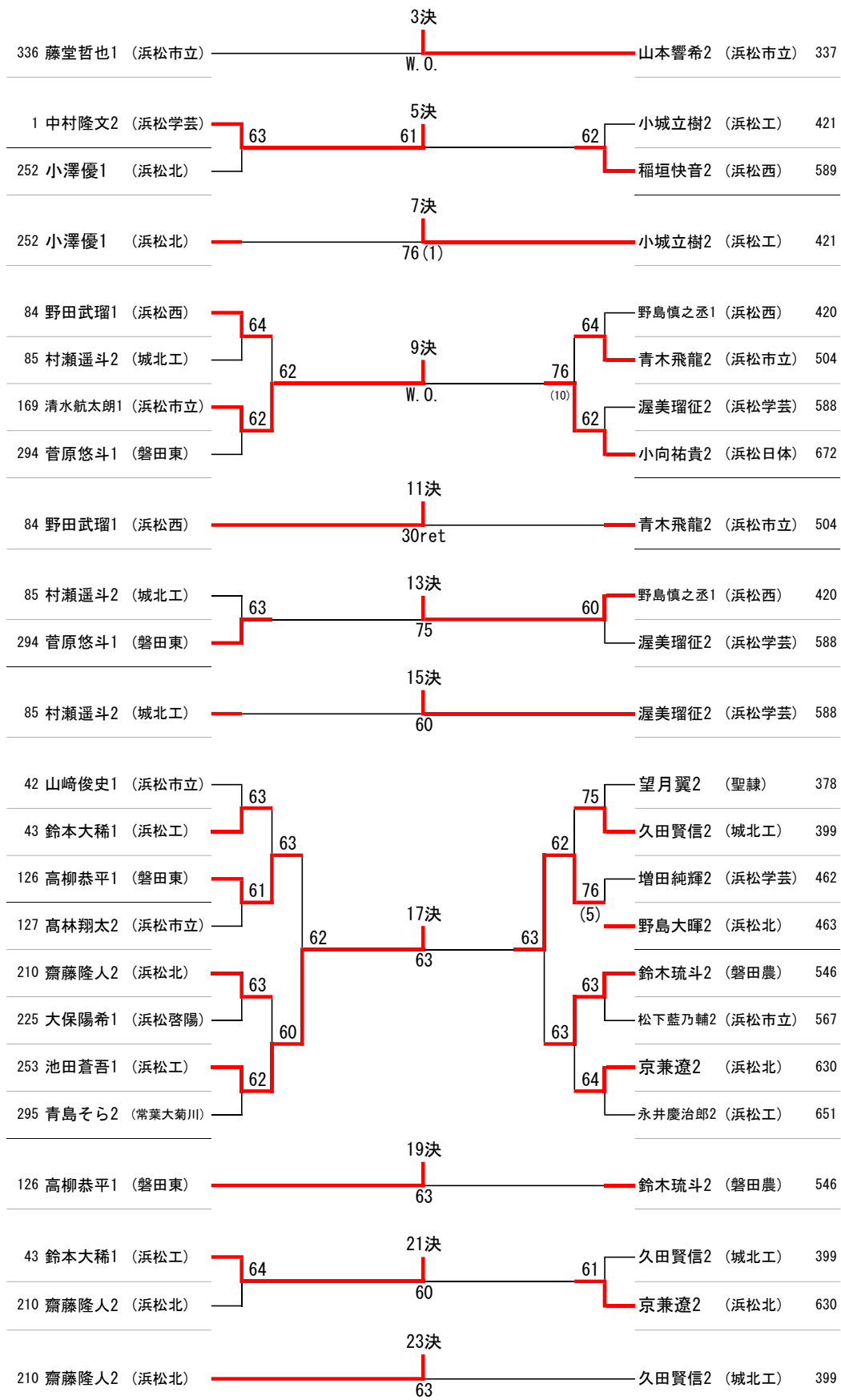

R2 新人戦東部女子シングルス ベスト64

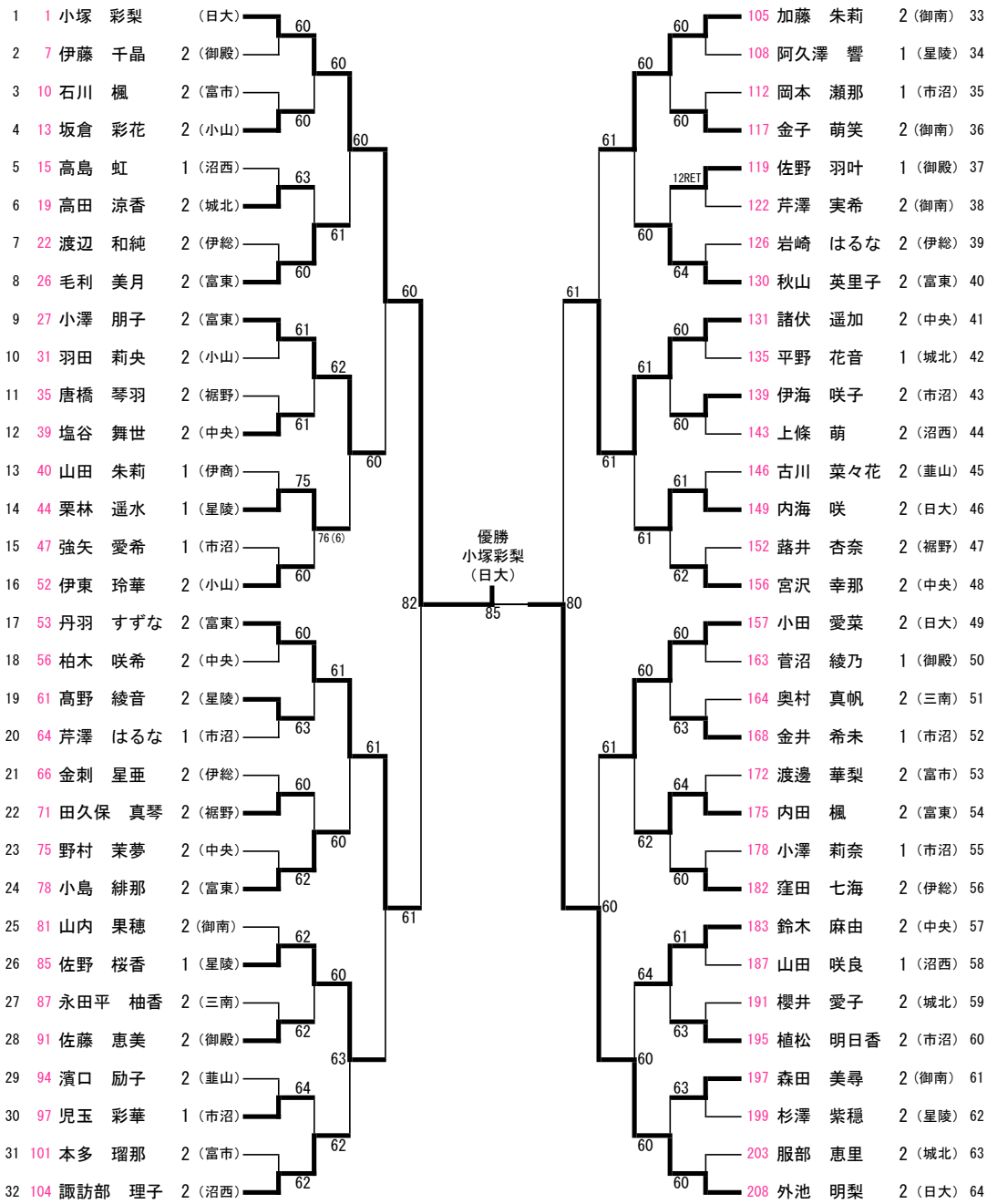

順位			
1位	小塚 彩梨	2	(日大) 1
2位	外池 明梨	2	(日大) 208
3位	丹羽 ずずな	2	(富東) 53
4位	諸伏 遥加	2	(中央) 131
5位	小田 愛菜	2	(日大) 157
6位	小澤 朋子	2	(富東) 27
7位	佐野 桜香	1	(星陵) 85
8位	加藤 朱莉	2	(御南) 105
9位	内海 咲	2	(日大) 149
10位	小島 緋那	2	(富東) 78
11位	毛利 美月	2	(富東) 26
12位	鈴木 麻由	2	(中央) 183
13位	秋山 英里子	2	(富東) 130
14位	諏訪部 理子	2	(沼西) 104
15位	内田 楓	2	(富東) 175
16位	栗林 遥水	1	(星陵) 44
17位	伊東 玲華	2	(小山) 52
18位	宮沢 幸那	2	(中央) 156
19位	植松 明日香	2	(市沼) 195
20位	田久保 真琴	2	(裾野) 71
21位	金子 萌笑	2	(御南) 117
22位	佐藤 恵美	2	(御殿) 91
23位	高田 涼香	2	(城北) 19
24位	窪田 七海	2	(伊総) 182
25位	塩谷 舞世	2	(中央) 39
26位	森田 美尋	2	(御南) 197
27位	児玉 彩華	1	(市沼) 97
28位	伊海 咲子	2	(市沼) 139
29位	金井 希未	1	(市沼) 168
30位	高野 綾音	2	(星陵) 61
31位	坂倉 彩花	2	(小山) 13
32位	佐野 羽叶	1	(御殿) 119

※21位までが県大会出場

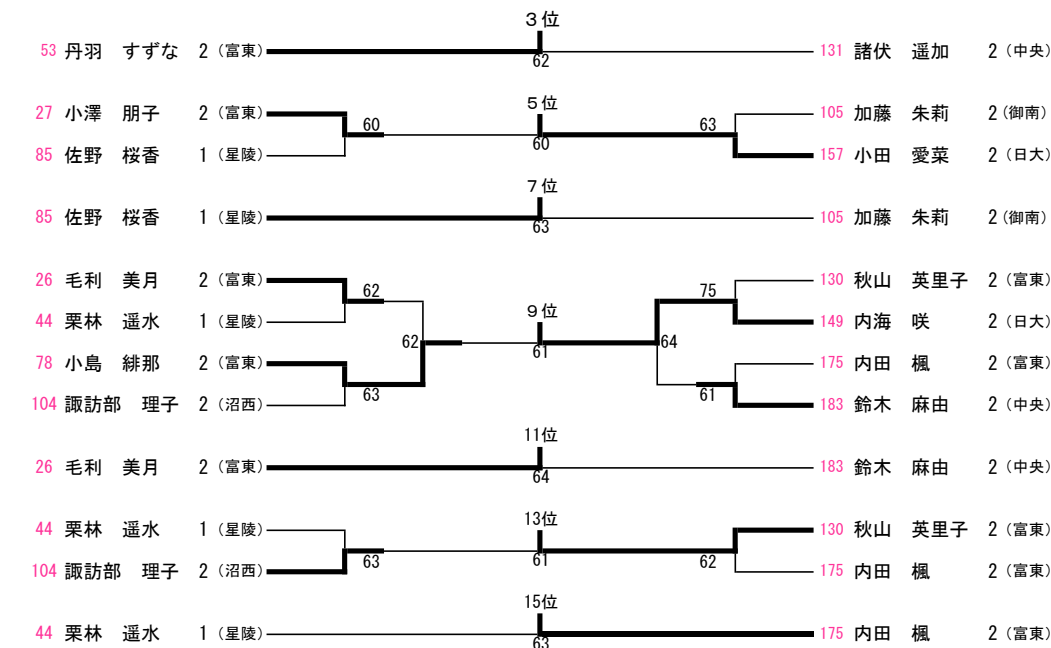

R2 新人戦東部女子シングルス 下位順位戦

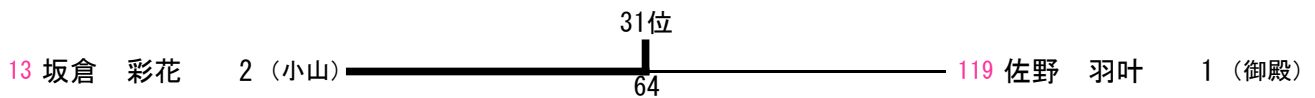
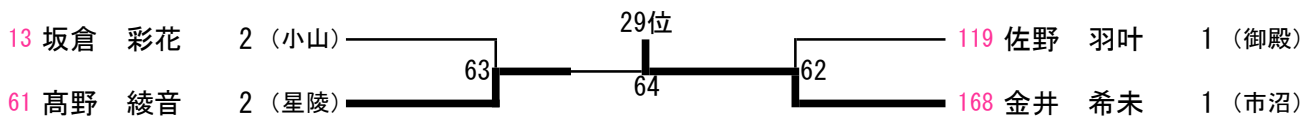
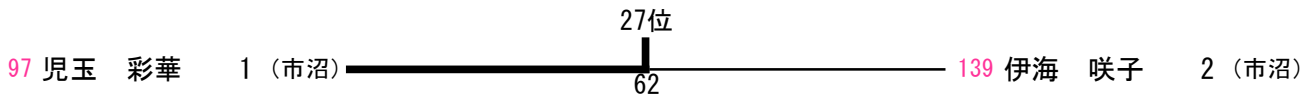
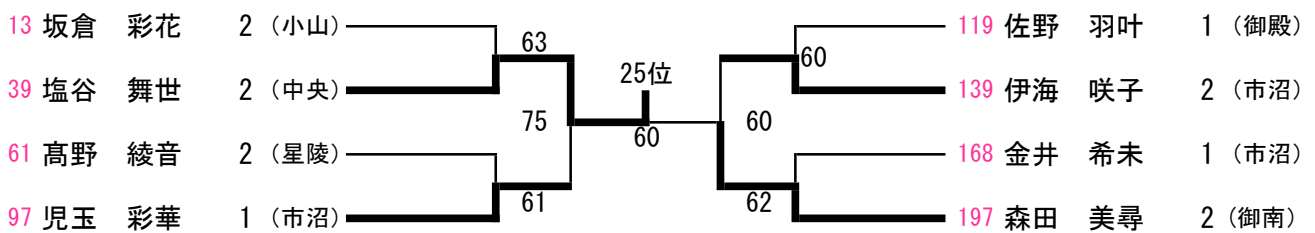
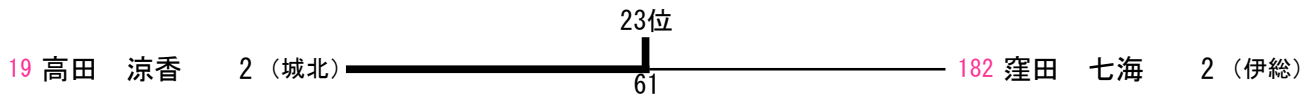
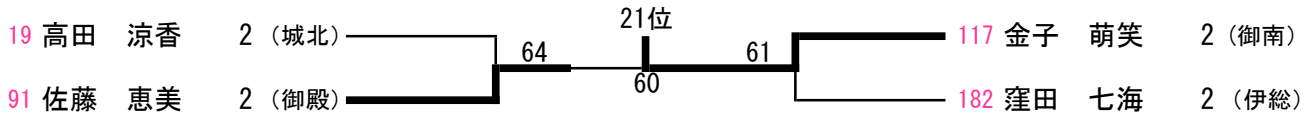
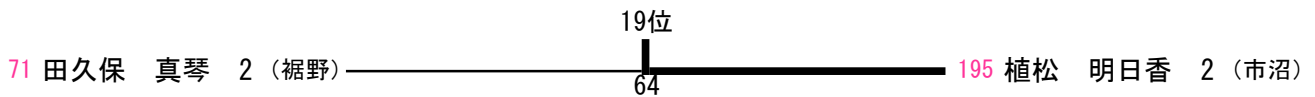
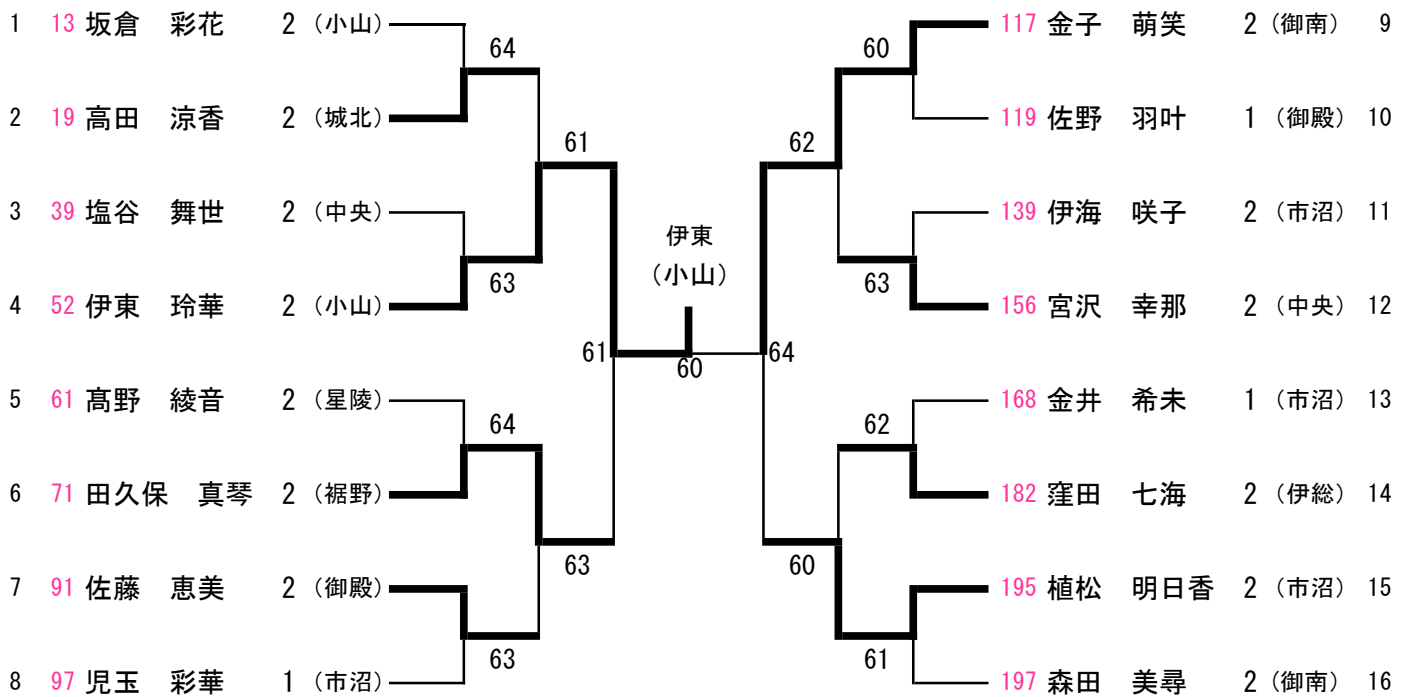

令和2年度 静岡県高等学校新人戦中部地区大会 女子シングルス ベスト64以上

参加337名

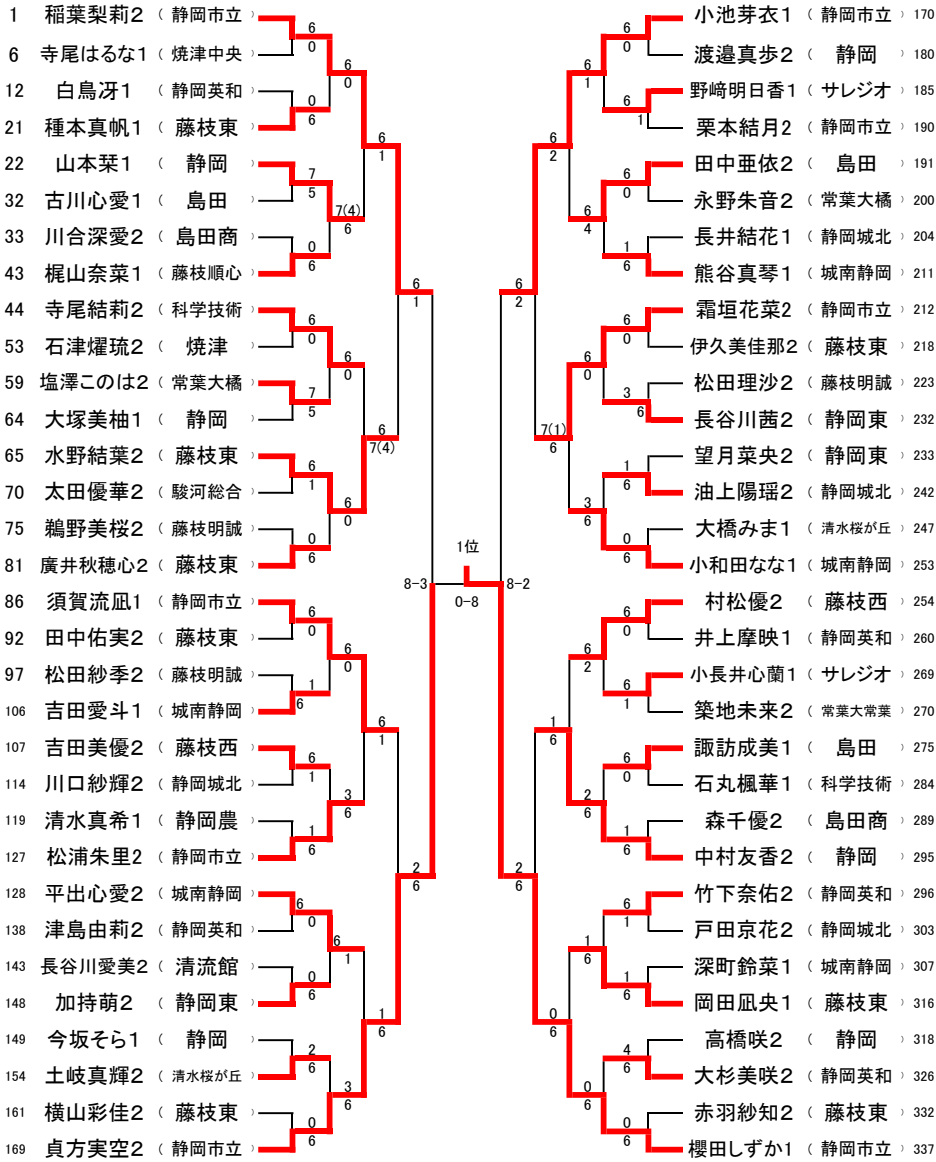

順位		
1位	櫻田しずか1	静岡市立
2位	貞方実空2	静岡市立
3位	稲葉梨莉2	静岡市立
4位	小池芽衣1	静岡市立
5位	霜垣花菜2	静岡市立
6位	須賀流凧1	静岡市立
7位	水野結葉2	藤枝東
8位	中村友香2	静岡
9位	平出心愛2	城南静岡
10位	小和田なな1	城南静岡
11位	村松優2	藤枝西
12位	山本葉1	静岡
13位	松浦朱里2	静岡市立
14位	田中亜依2	島田
15位	岡田凧央1	藤枝東
16位	寺尾結莉2	科学技術

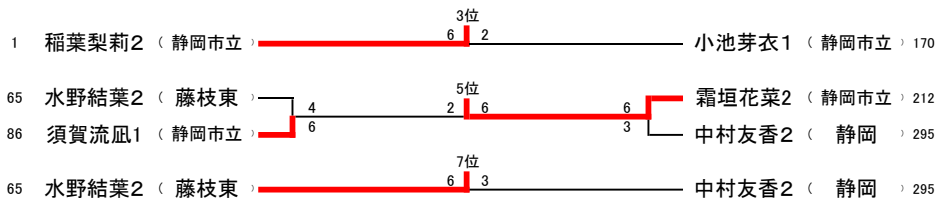

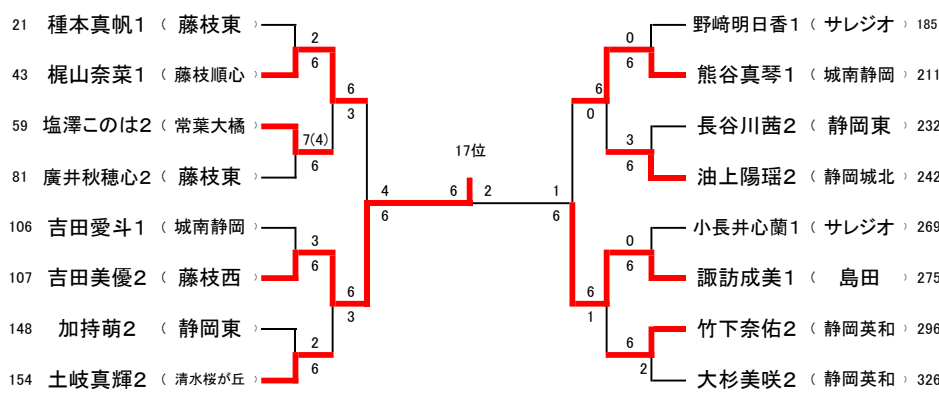
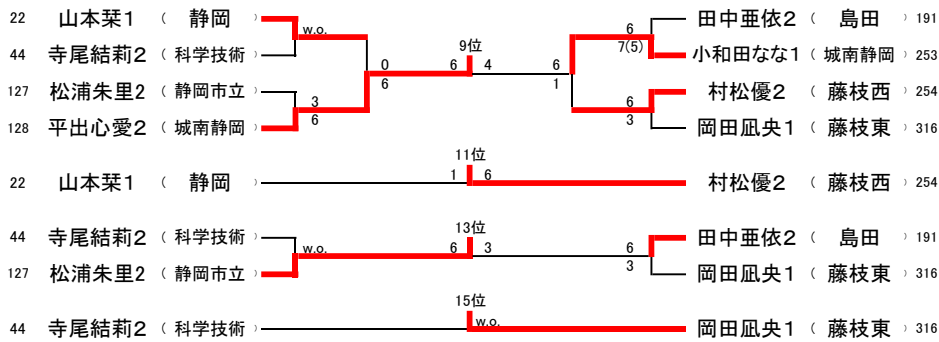

17位以下 順位		
17位	吉田美優2	藤枝西
18位	諏訪成美1	島田
19位	梶山奈菜1	藤枝順心
20位	熊谷真琴1	城南静岡
21位	竹下奈佑2	静岡英和
22位	土岐真輝2	清水桜が丘
23位	油上陽瑠2	静岡城北
24位	塩澤このは2	常葉大橋
25位	種本真帆1	藤枝東
	廣井秋穂心2	藤枝東
	吉田愛斗1	城南静岡
	加持萌2	静岡東
	野崎明日香1	サレジオ
	長谷川茜2	静岡東
	小長井心蘭1	サレジオ
大杉美咲2	静岡英和	

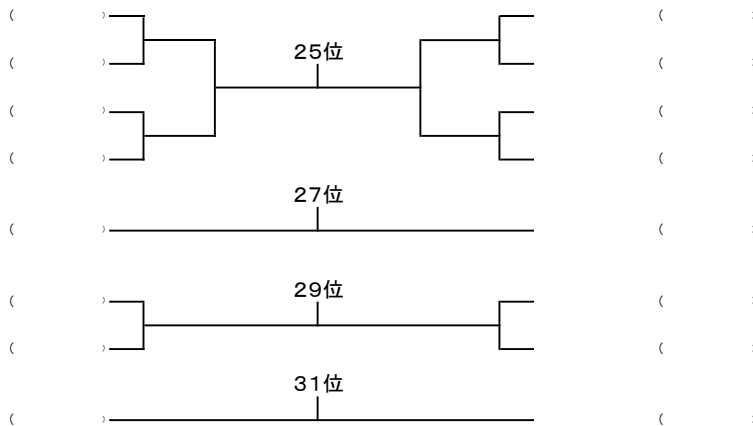
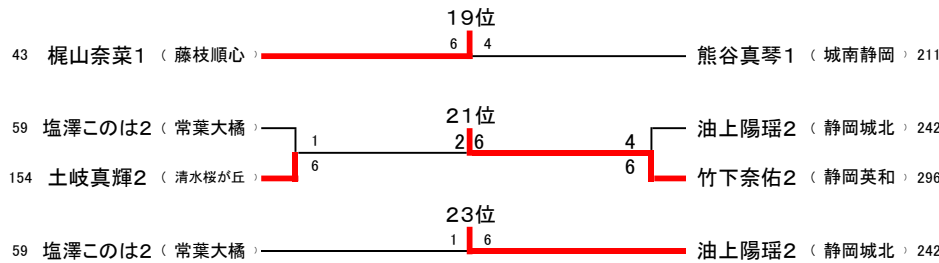

女子シングルス

